

ЭСКИЗЫ ИНДИВИДУАЛЬНОГО ЖИЛОГО ДОМА

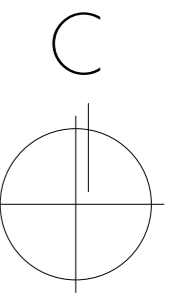

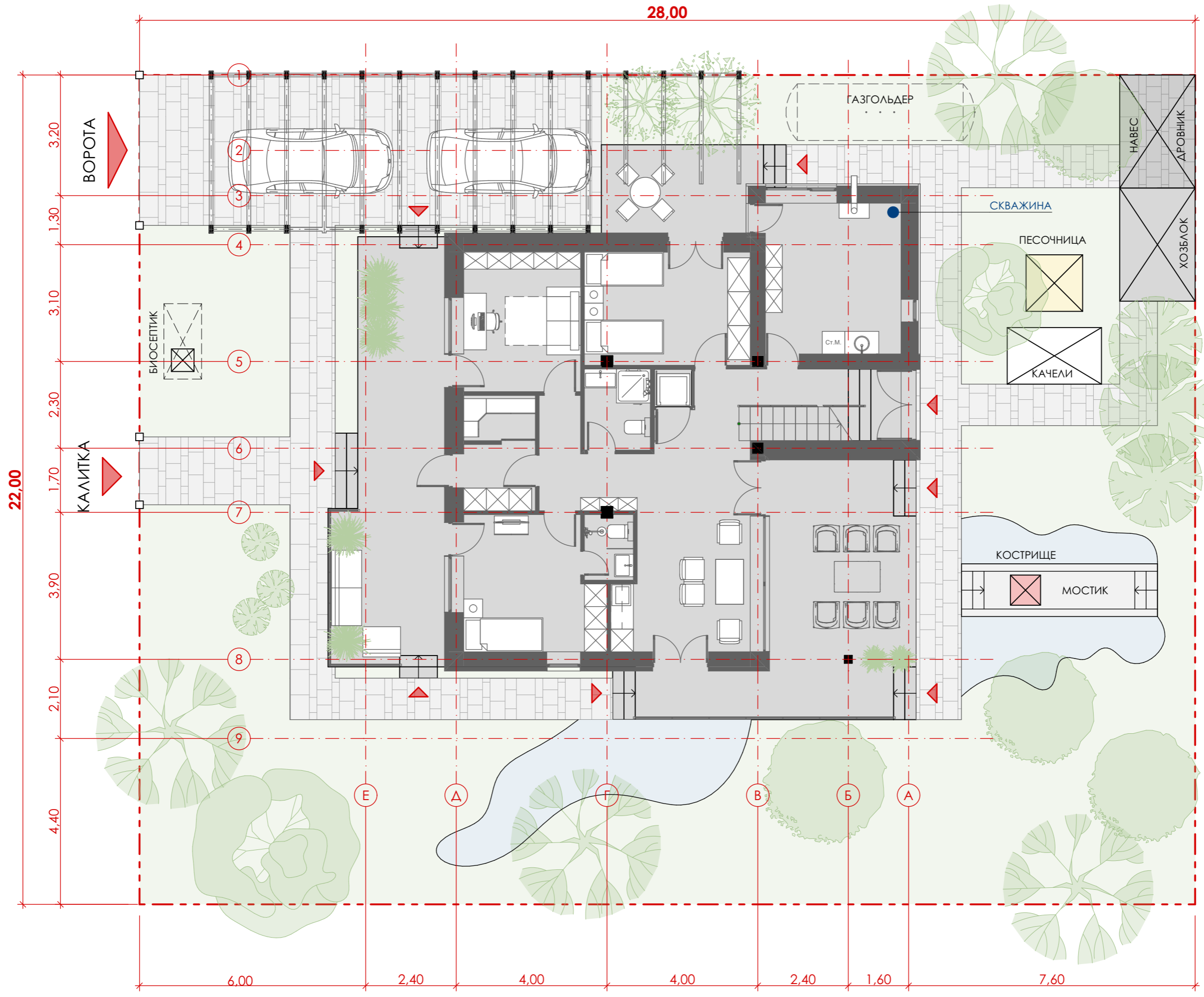

В
О
Л
Г
А



22,00

28,00

3,20

1,30

3,10

2,30

1,70

3,90

2,10

4,40

6,00

2,40

4,00

4,00

2,40

1,60

7,60

ВОРОТА

КАЛИТКА

БИОСЕПТИК

ГАЗГОЛЬДЕР

СКВАЖИНА

ПЕСОЧНИЦА

КАЧЕЛИ

КОСТРИЩЕ

МОСТИК

НАВЕС

ДРОВНИК

ХОЗБЛОК

Е

А

Г

В

Б

А

1

2

3

4

5

6

7

8

9

ПЛАНИРОВОЧНОЕ РЕШЕНИЕ
1-го этажа



№	Наименование	Площадь
1	ПРИХОЖАЯ	3,34
2	ХОЛЛ	5,54
3	ГАРДЕРОБНАЯ	2,12
4	КАБИНЕТ	11,73
5	САМУЗЕЛ	2,23
5	САМУЗЕЛ	3,52
6	ДЕТСКАЯ СПАЛЬНЯ	13,13
7	ХОЛЛ	12,45
8	КОТЕЛЬНАЯ-ПОСТИРОЧНАЯ	14,40
9	КУХНЯ-ГОСТИНАЯ	17,90
10	СПАЛЬНЯ	12,54
		98,90 м²

ПЛАНИРОВОЧНОЕ РЕШЕНИЕ
2-го этажа

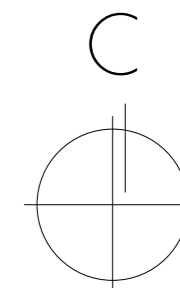

№	Наименование	Площадь
1	ЛЕСТНИЦА	7,51
2	КУХНЯ-ГОСТИНАЯ	53,13
3	КЛАДОВАЯ	3,88
4	СПАЛЬНЯ	21,77
5	САМУЗЕЛ	10,38
		96,67 м²

ПЛАН ФУНДАМЕНТА

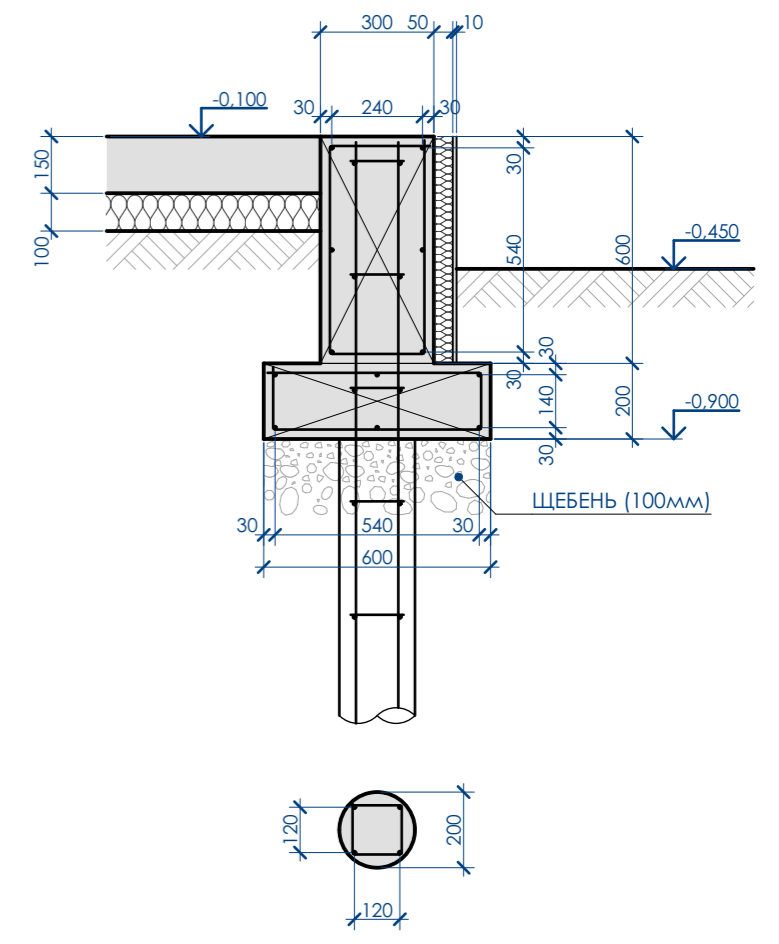
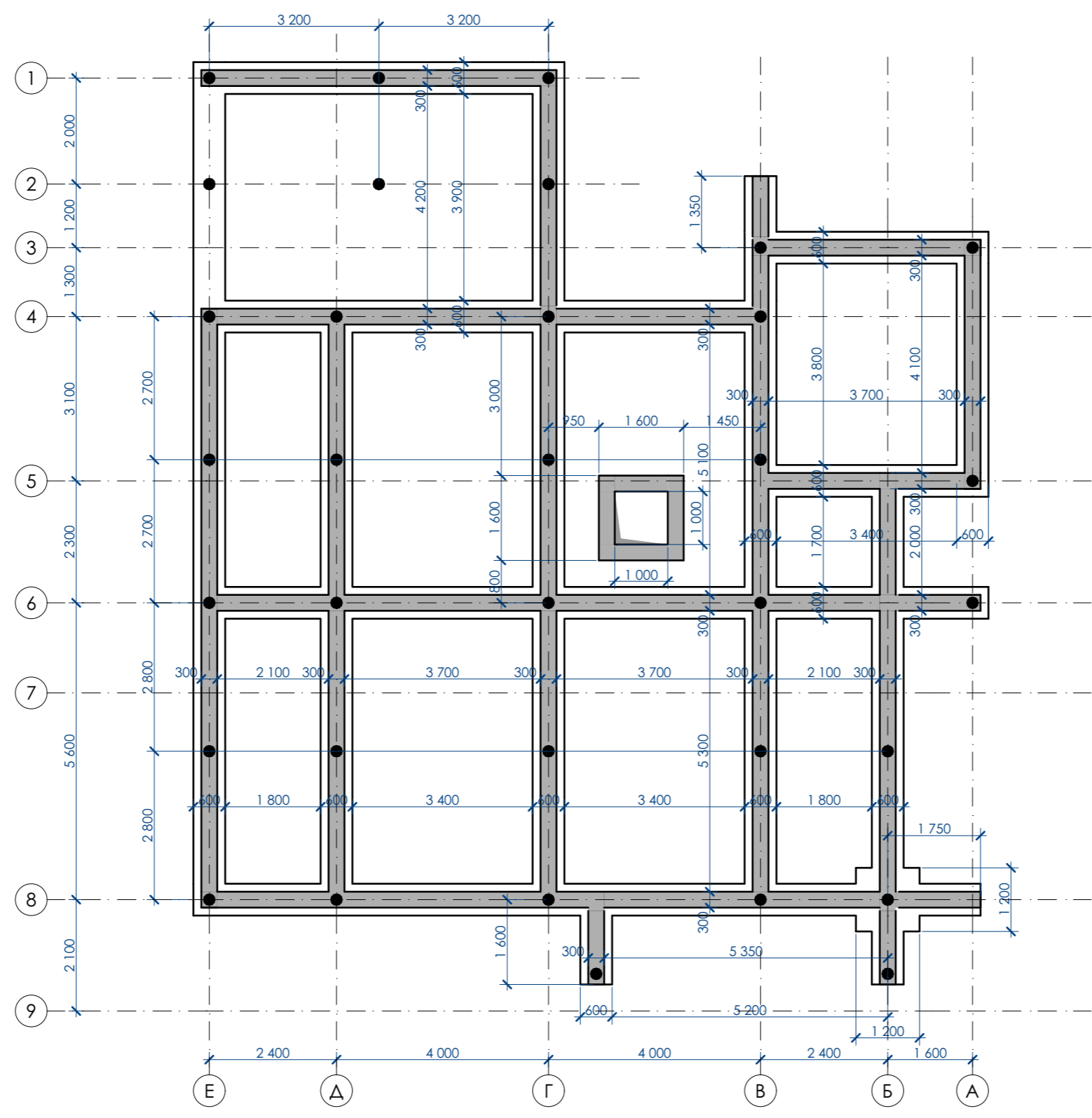

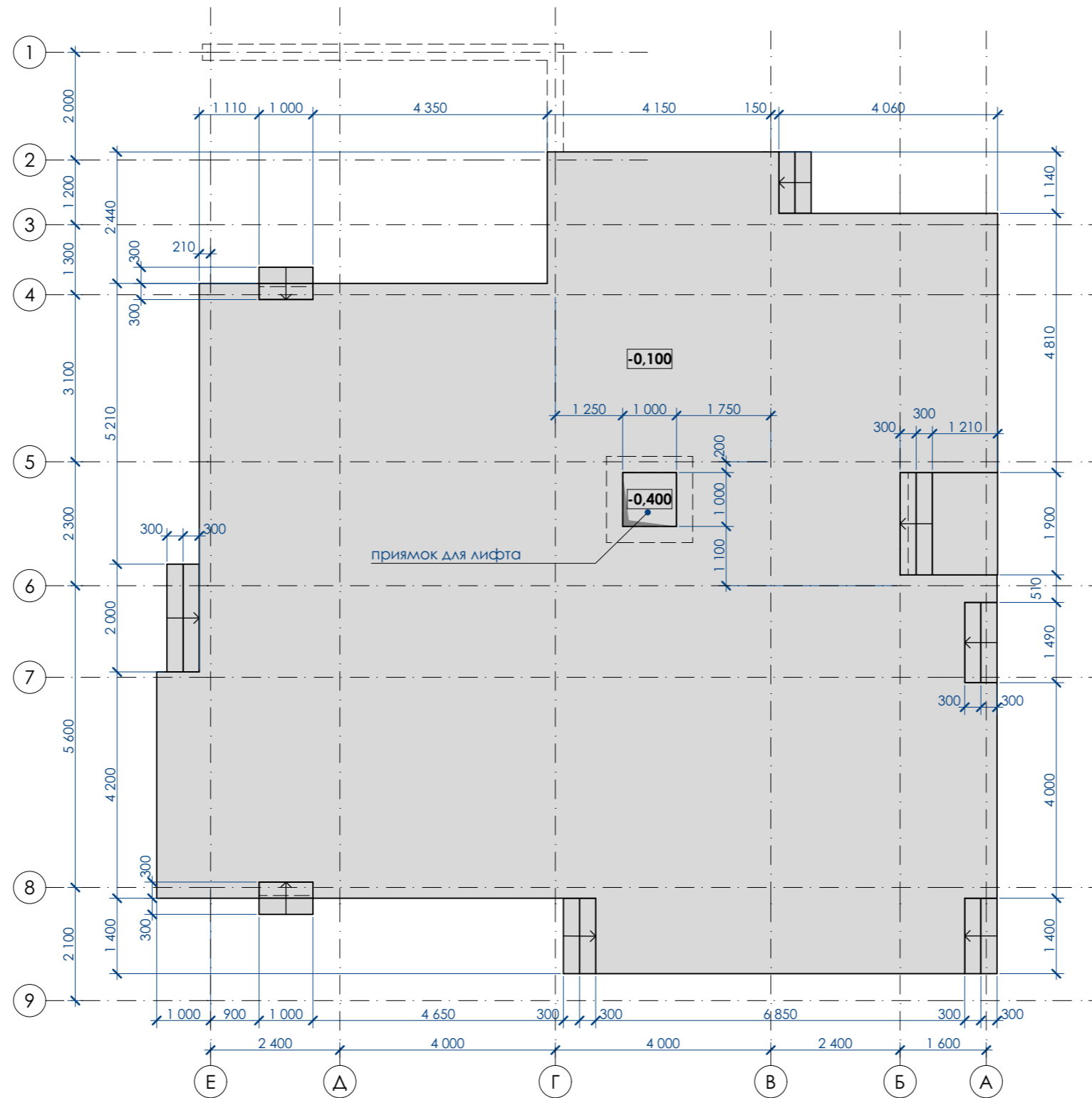

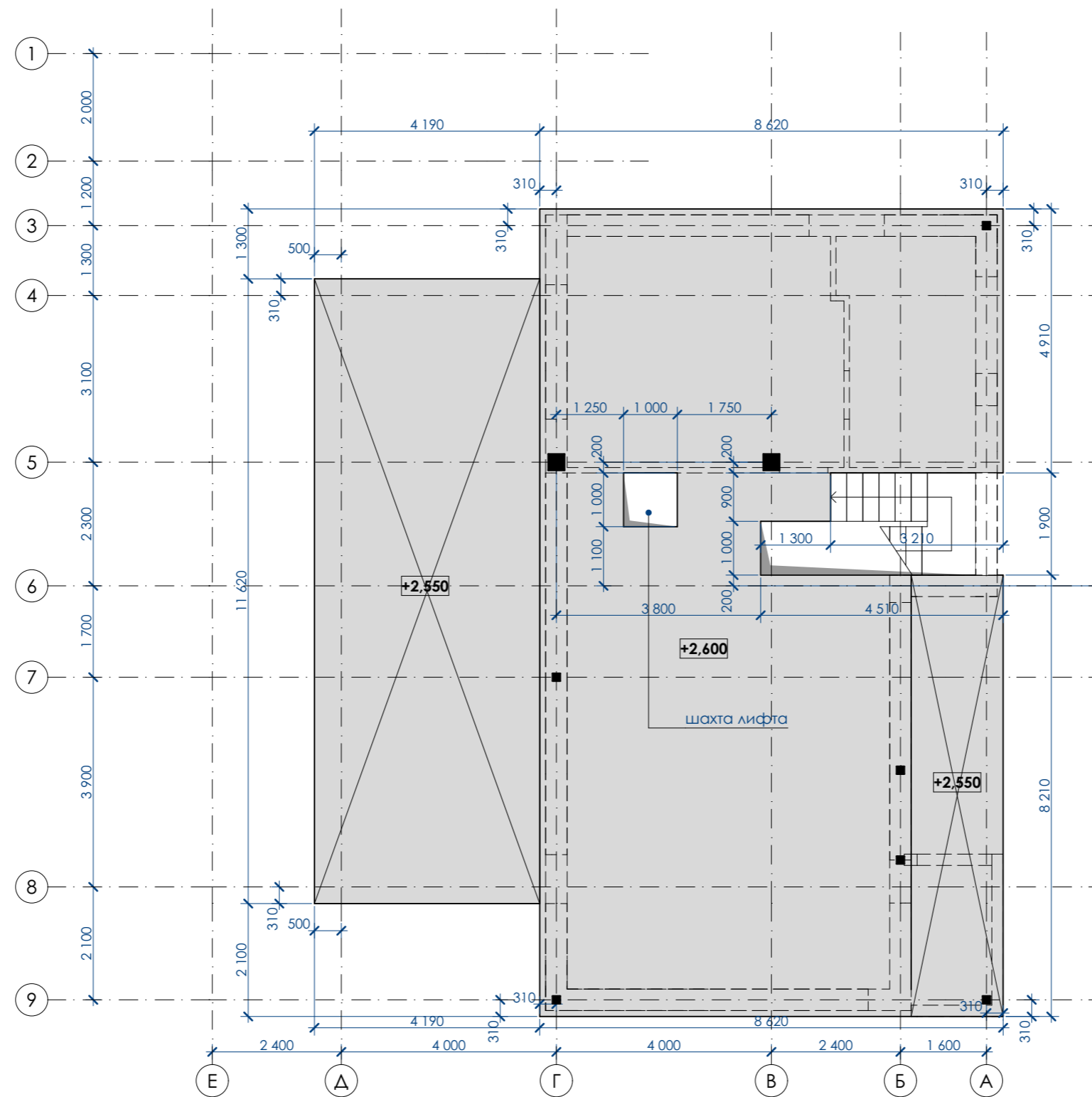

КЛАДОЧНЫЙ ПЛАН 1-го
ЭТАЖА

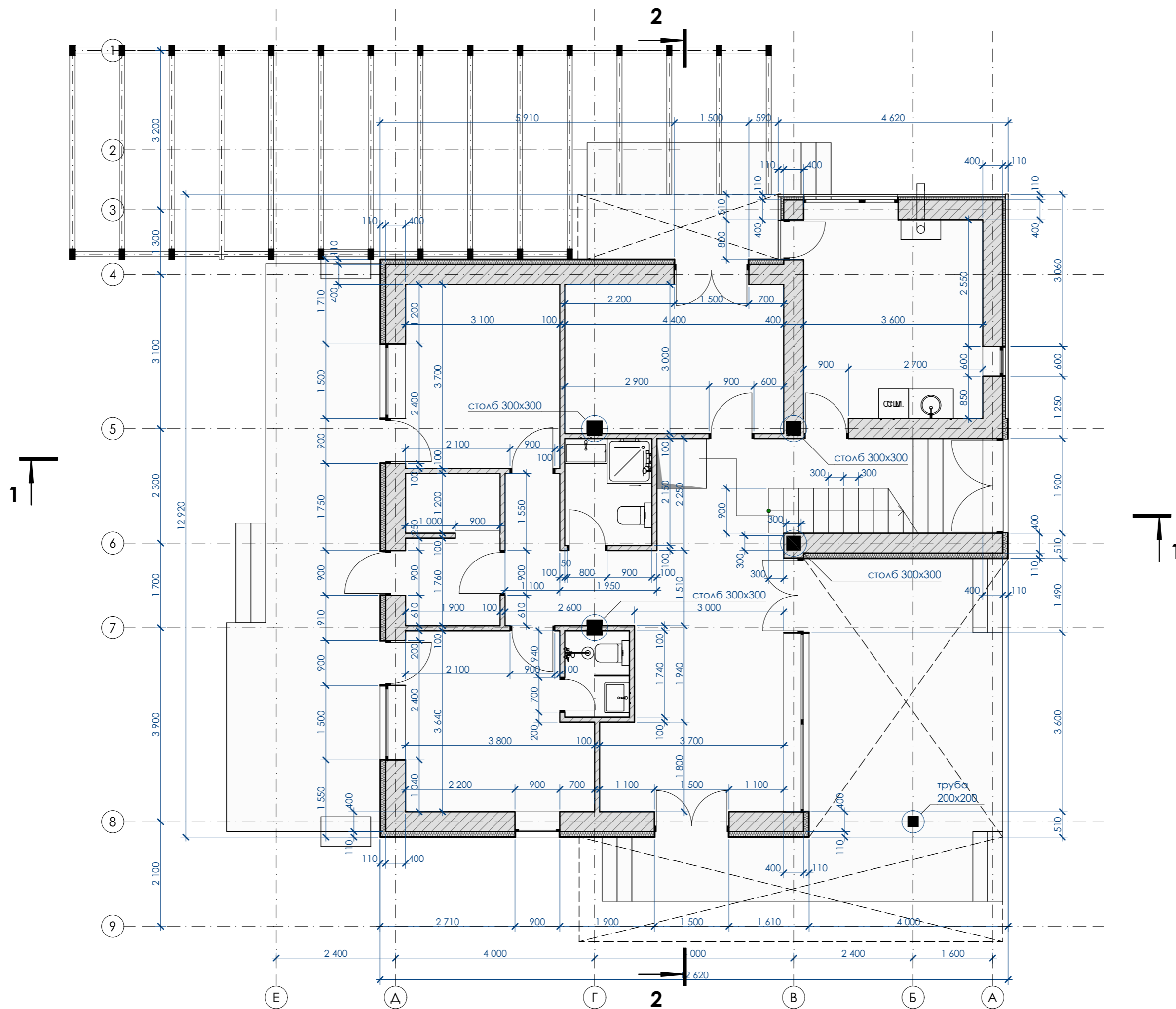

КЛАДОЧНЫЙ ПЛАН 2-го
ЭТАЖА

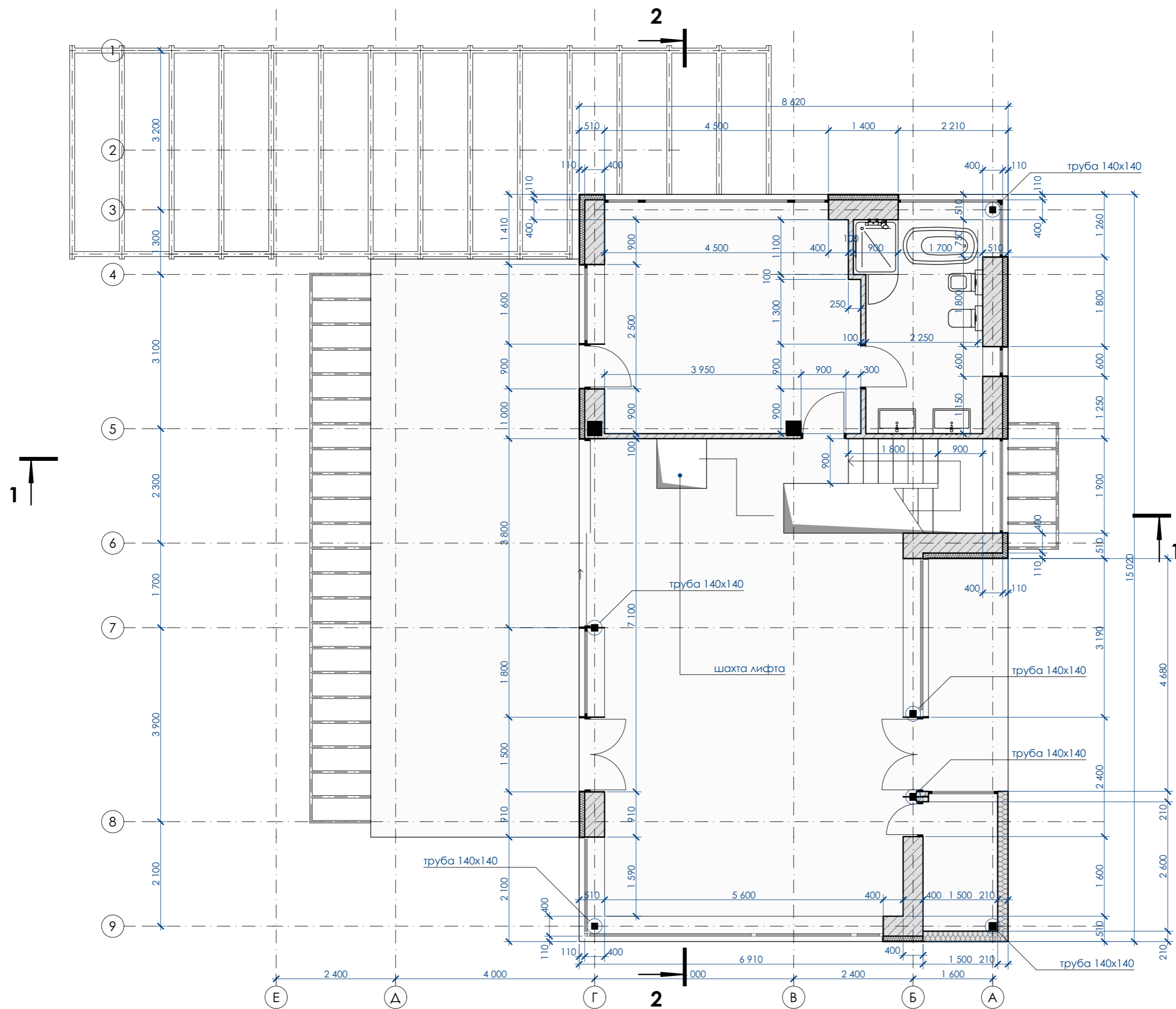

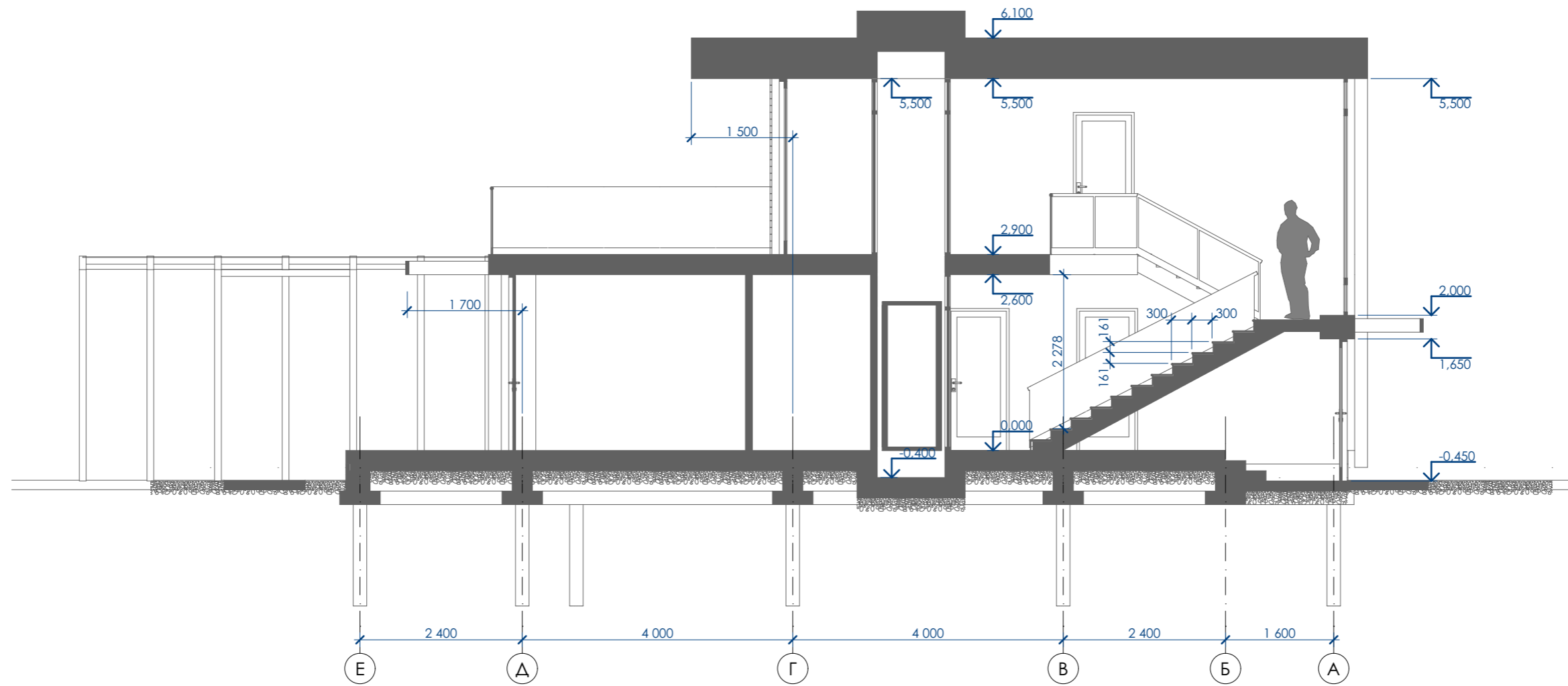

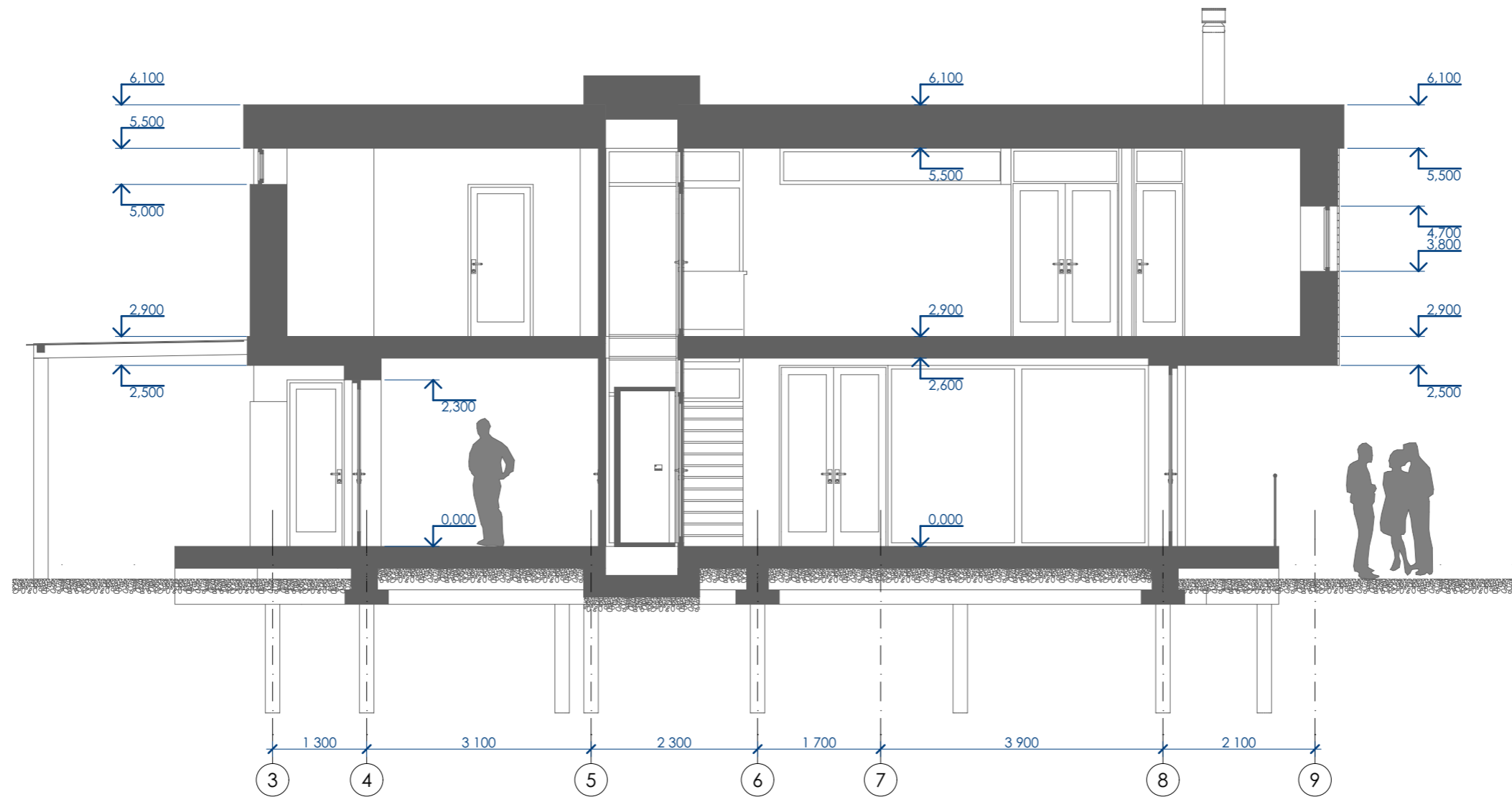

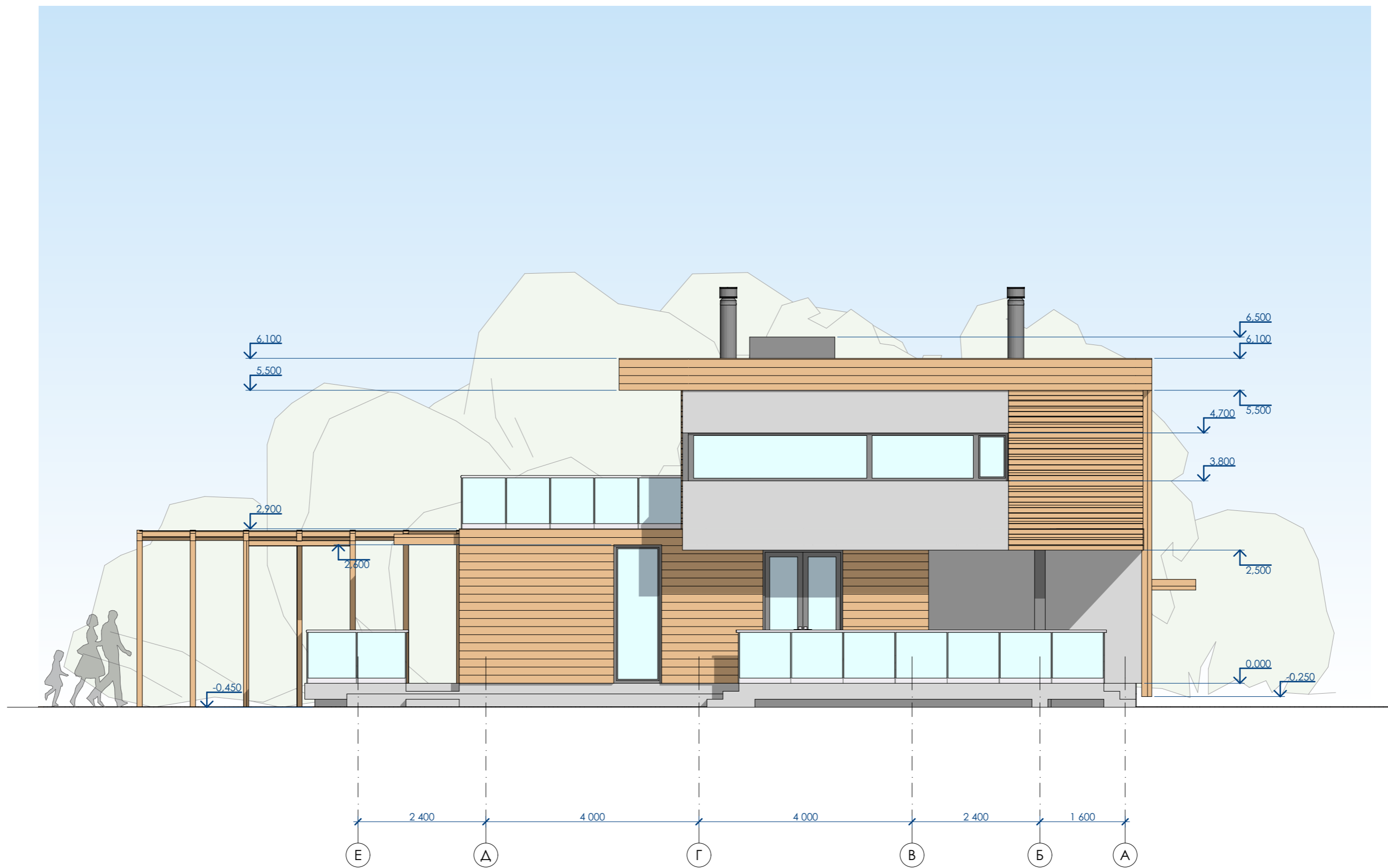

ФАСАД в осях А-Е
(СЕВЕРНЫЙ)

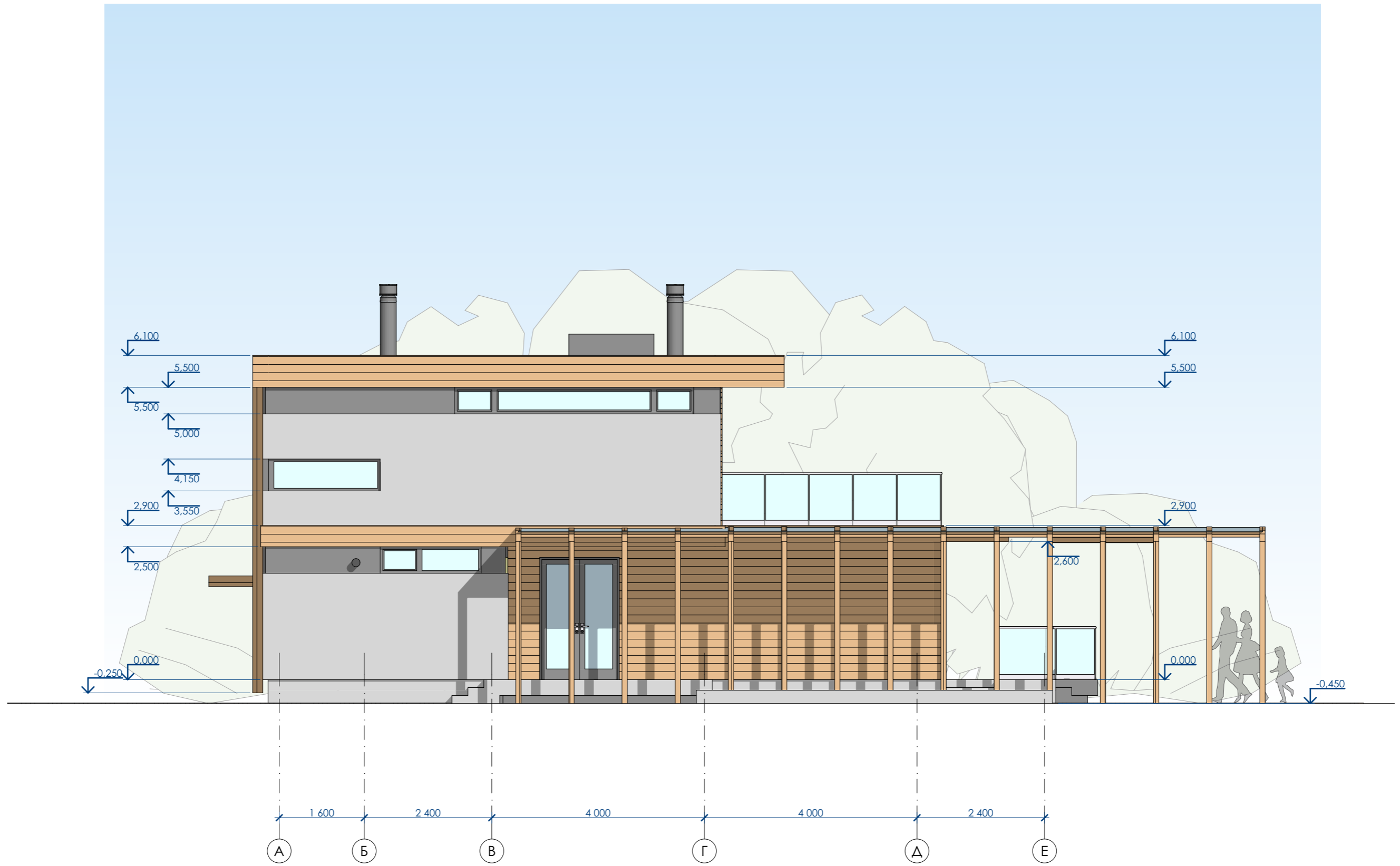

ФАСАД в осях 1-9
(ЗАПАДНЫЙ)



ФАСАД в осях 9-1
(ВОСТОЧНЫЙ)





